

4K5690C

製図

来歴

担当

承認

△x

A

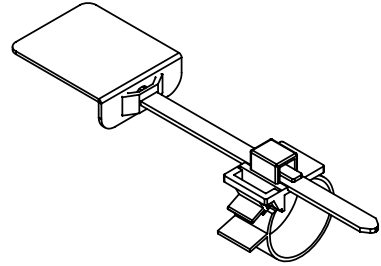
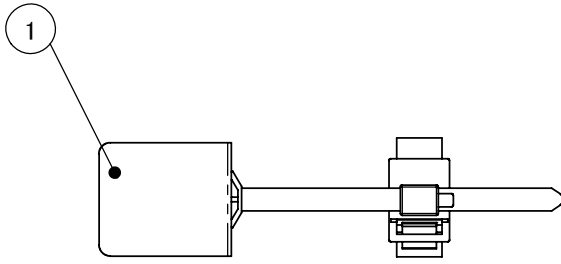

B

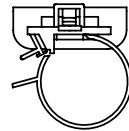
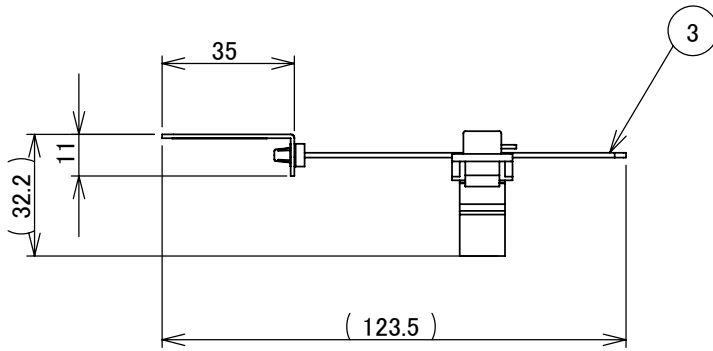

C

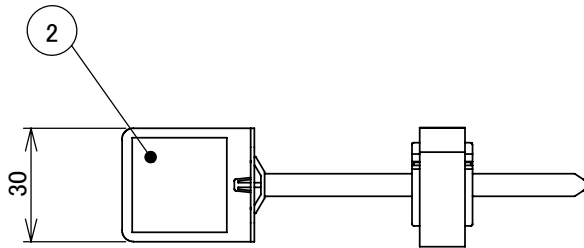

D

注1.本製品は10個入りになっています。

1	3	ACCD86AS	ACコードクランプ	66ナイロン			
1	2	B09173	両面粘着テープ			t=0.8	
1	1	B09173	ベース	鋼板	塗装	t=1.0	
数量	項目	図番	品名	材料	処理	寸法&記事	
	項目 群番	図番	品名	材料	処理	寸法 & 記事	
承認	名称			備付		三角法	
2009/10/14	菊地	ACプラグキーパー					尺度
2009/10/14	鳥居						1:2
製図	関連事項			図番			
2009/10/14	高島	B09173		4K5690C			
設計	TERADA ELECTRIC WORKS CO., LTD.						
2009/10/14	高島						

E